

# INGCO

www.ingco.com

**PRODUCT  
MANUAL**

Κρουστικό Μπουλονόκλειδο Μπαταρίας 20V Li-Ion

## **CORDLESS IMPACT WRENCH**



**CIWLI2055 CIWLI2055xy**

**UCIWLI2055 UCIWLI2055xy**

**x(blank,1,2,3,4,5,6,7,8,9,E,S,A,M)**

**y(blank,-1,-2,-3,-4,-5,-6,-7,-8,-9,E,S,A,M)**



SCAN FOR VIDEO

## Σύμβολα στο εγχειρίδιο οδηγιών

	Διπλή μόνωση για πρόσθετη προστασία
	Διαβάστε το εγχειρίδιο οδηγιών πριν από τη χρήση.
	CE conformity / δήλωση συμμόρφωσης
	Ειδοποίηση ασφαλείας. Χρησιμοποιείτε μόνο τα εξαρτήματα που υποστηρίζονται από τον κατασκευαστή.
	Φορέστε γυαλιά ασφαλείας, προστασία ακοής και μάσκα σκόνης
	Τα απόβλητα ηλεκτρικών προϊόντων δεν πρέπει να απορρίπτονται μαζί με τα οικιακά απορρίμματα. Παρακαλώ ανακυκλώστε. Επικοινωνήστε με το κατάστημα λιανικής πώλησης για συμβουλές ανακύκλωσης.
	Φορτίστε τη μπαταρία μόνο κάτω από 40°C
	Ανακυκλώνετε πάντα τις μπαταρίες
	Μην καταστρέφετε τη μπαταρία με φωτιά
	Μην βάλετε τη μπαταρία στο νερό

**ΠΡΟΣΟΧΗ** Διαβάστε όλες τις προειδοποιήσεις ασφαλείας και όλες τις οδηγίες. Η μη τήρηση των προειδοποιήσεων και των οδηγιών μπορεί να προκαλέσει ηλεκτροπληξία, πυρκαγιά και / ή σοβαρό τραυματισμό.

Αποθηκεύστε το φυλλάδιο για να μπορείτε να διαβάσετε αργότερα ξανά.

Ο όρος «ηλεκτρικό εργαλείο» που χρησιμοποιείται στις προειδοποιήσεις αναφέρεται σε ηλεκτρικά εργαλεία που λειτουργούν με ρεύμα (με καλώδιο ή με μπαταρία (χωρίς καλώδιο, επαναφορτιζόμενα)).

### 1) Περιοχή εργασίας

- α.) Διατηρείτε το χώρο εργασίας καθαρό και καλά φωτισμένο. Ακατάστατοι και οι σκοτεινοί χώροι προκαλούν ατυχήματα.
- β.) Μη χρησιμοποιείτε ηλεκτρικά εργαλεία σε εκρηκτικές ατμόσφαιρες, όπως παρουσία εύφλεκτων υγρών, αερίων ή σκόνης.
- γ.) Κρατήστε τα παιδιά και τους παρευρισκόμενους μακριά όταν χρησιμοποιείτε ένα ηλεκτρικό εργαλείο.

### 2) Ηλεκτρική ασφάλεια

- α.) Το φως των ηλεκτρικών εργαλείων πρέπει να ταιριάζει στην πρίζα. Μη τροποποιείτε ποτέ το φως με οποιονδήποτε τρόπο. Μη χρησιμοποιείτε φως προσαρμογής με γη (γειωμένα) ηλεκτρικά εργαλεία.
- β.) Αποφύγετε τη σωματική επαφή με γειωμένες επιφάνειες, όπως σωλήνες, καλοριφέρ, κουζίνες και ψυγεία. Υπάρχει αυξημένος κίνδυνος ηλεκτροπληξίας.
- γ.) Μην εκθέτετε τα ηλεκτρικά εργαλεία στη βροχή ή σε υγρές συνθήκες. Υπάρχει αυξημένος κίνδυνος ηλεκτροπληξίας.
- δ.) Μην ασκείτε δύναμη στο καλώδιο. Μη χρησιμοποιείτε ποτέ το καλώδιο για να μεταφέρετε, να τραβήξετε ή να βγάλετε από την πρίζα του ηλεκτρικού εργαλείου. Κρατήστε το καλώδιο μακριά από θερμότητα, λάδι, αιχμηρές ακμές ή κινούμενα μέρη. Φθαρμένο ή χτυπημένο καλώδιο αυξάνει τον κίνδυνο ηλεκτροπληξίας.
- ε.) Όταν εργάζεσθε με ηλεκτρικά εργαλεία σε εξωτερικούς χώρους, χρησιμοποιήστε καλώδιο προέκτασης που προορίζεται για χρήση σε εξωτερικούς χώρους.
- στ.) Αν δεν μπορείτε να αποφύγετε την χρήση των εργαλείων σε περιοχές με υψηλή υγρασία, βεβαιωθείτε ότι υπάρχει ρελέ διαρροής στην παροχή ρεύματος. Θα μειωθεί ο κίνδυνος ηλεκτροπληξίας.

### 3) Προσωπική ασφάλεια

- α.) Να είστε σε ετοιμότητα να βλέπετε αυτό που κάνετε και να χρησιμοποιείτε κοινή λογική όταν λειτουργείτε ένα ηλεκτρικό εργαλείο.

Μην χρησιμοποιείτε ηλεκτρικά εργαλεία όταν είστε κουρασμένοι ή υπό την επήρεια ναρκωτικών, αλκοόλ ή φαρμάκων.

- β.) Χρήση εξοπλισμού ασφαλείας. Φοράτε πάντα προστατευτικά γυαλιά, μάσκα σκόνης, αντιολισθητικά υποδήματα ασφαλείας, κράνος και ωτασπίδες.
  - γ.) Να αποφεύγετε την τυχαία εκκίνηση. Βεβαιωθείτε ότι ο διακόπτης βρίσκεται στη θέση OFF πριν συνδέσετε το ηλεκτρικό εργαλείο.
  - δ.) Αφαιρέστε οποιοδήποτε εργαλείο ρύθμισης ή κλειδί από το εργαλείο πριν το εκκινήσετε. Μπορεί να προκληθεί τραυματισμός.
  - ε.) Να μην τεντώνετε για να φτάσετε το σημείο εργασίας. Διατηρείτε τη σωστή στάση και ισορροπία, ανά πάσα στιγμή. Θα έχετε έτσι καλύτερο έλεγχο του εργαλείου σε αναπάντεχες καταστάσεις.
  - στ.) Να είστε ντυμένοι κατάλληλα. Μην φοράτε φαρδιά ρούχα ή κοσμήματα. Κρατήστε τα μαλλιά, το ρουχισμό και τα γάντια μακριά από κινούμενα μέρη.
  - ζ.) Αν παρέχονται εξαρτήματα για τη σύνδεση συσκευών εξαγωγής και συλλογής σκόνης, βεβαιωθείτε ότι είναι συνδεδεμένα και χρησιμοποιούνται σωστά.
- 4) Χρήση ηλεκτρικών εργαλείων και φροντίδα
- α) Μην υπερφορτώνετε το ηλεκτρικό εργαλείο. Χρησιμοποιήστε το σωστό ηλεκτρικό εργαλείο για την εφαρμογή σας.
  - β) Μην χρησιμοποιήσετε το ηλεκτρικό εργαλείο αν ο διακόπτης δεν ανοίγει και κλείνει.
  - γ) Βγάλτε το φως από την πρίζα πριν κάνετε οποιαδήποτε ρύθμιση, αλλάξετε εξαρτήματα ή αποθηκεύσετε το ηλεκτρικό εργαλείο. Μειώνεται ο κίνδυνος κατά λάθος εκκίνησης του εργαλείου.
  - δ) Αποθηκεύετε τα εργαλεία μακριά από τα παιδιά και μην αφήνετε τα άτομα που δεν είναι εξοικειωμένα με εργαλεία.
  - ε) Συντηρείτε τα ηλεκτρικά εργαλεία. Ελέγξτε την ευθυγράμμισή τους ή το μπλοκάρισμα των κινούμενων μερών, τη θραύση των εξαρτημάτων και οποιαδήποτε άλλη κατάσταση που μπορεί να επηρεάσει τη λειτουργία του ηλεκτρικού εργαλείου. Σε περίπτωση βλάβης, το ηλεκτρικό εργαλείο πρέπει επισκευαστεί πριν χρησιμοποιηθεί.
  - στ) Διατηρείτε τα κοπτικά εργαλεία κοφτερά και καθαρά.
  - ζ) Χρησιμοποιήστε το ηλεκτρικό εργαλείο, τα εξαρτήματα και τα εξαρτήματα εργαλείων κλπ. σύμφωνα με αυτές τις οδηγίες, λαμβάνοντας υπόψη τις συνθήκες εργασίας και τις εργασίες που πρέπει να εκτελεστούν. Η χρήση του ηλεκτρικού εργαλείου για λειτουργίες

διαφορετικές από τις προβλεπόμενες μπορεί να οδηγήσει σε επικίνδυνη κατάσταση.

#### 5) Χρήση εργαλείου μπαταρίας και συντήρηση

- α.) Επαναφορτίστε μόνο με τον φορτιστή που προσδιορίζει ο κατασκευαστής. Ένας φορτιστής που είναι κατάλληλος για έναν τύπο μπαταρίας μπορεί να προκαλέσει φωτιά όταν χρησιμοποιηθεί με άλλο τύπο μπαταρίας.
  - β.) Χρησιμοποιείτε τα εργαλεία μόνο με τις ακριβώς προσδιορισμένες μπαταρίες. Οποιαδήποτε άλλη μπαταρία μπορεί να προκαλέσει τραυματισμό ή και φωτιά.
  - γ.) Όταν δεν χρησιμοποιείτε τις μπαταρίες, κρατήστε τις μακριά από μεταλλικά αντικείμενα όπως καρφιά, βίδες, κέρματα συνδετήρες και κλειδιά ή οποιοδήποτε άλλο μεταλλικό αντικείμενο που μπορεί να βραχυκυκλώσει τους ακροδέκτες των μπαταριών. Μπορεί να προκληθούν εγκαύματα ή φωτιά.
  - δ.) Κάτω από συνθήκες εξαιρετικής καταπόνησης της μπαταρίας, μπορεί να υπάρξει διαρροή υγρών. Να αποφύγετε την επαφή. Αν αυτό συμβεί κατά λάθος, ξεπλύνετε με νερό. Αν το υγρό έρθει σε επαφή με τα μάτια, αναζητήστε ιατρική φροντίδα. Το υγρό αυτό μπορεί να προκαλέσει ερεθισμούς ή εγκαύματα.
  - ε.) Μην χρησιμοποιείτε φθαρμένη ή τροποποιημένη μπαταρία. Φθαρμένες ή τροποποιημένες μπαταρίες μπορεί να έχουν απρόβλεπτη συμπεριφορά με αποτέλεσμα φωτιά, έκρηξη ή κίνδυνο τραυματισμού.
  - στ.) Μην εκθέτετε την μπαταρία ή το εργαλείο σε φωτιά ή υψηλές θερμοκρασίες. Η έκθεση σε φωτιά ή θερμοκρασίες άνω των 130 °C μπορεί να προκαλέσει έκρηξη.
  - ζ.) Ακολουθείτε όλες τις οδηγίες φόρτισης και μην φορτίζετε την μπαταρία ή το εργαλείο εκτός του εύρους θερμοκρασιών που προσδιορίζεται. Μη σωστή φόρτιση ή σε θερμοκρασίες διαφορετικές από αυτές των οδηγιών, μπορεί να βλάψουν την μπαταρία και αυξάνουν τον κίνδυνο πυρκαγιάς.
- #### 6) Επισκευή
- α.) Επιτρέπεται η συντήρηση του ηλεκτρικού σας εργαλείου μόνο από εξειδικευμένο επισκευαστή. Αυτό θα διασφαλίσει τη διατήρηση της ασφάλειας του ηλεκτρικού εργαλείου.
  - β.) Χρησιμοποιείτε μόνο γνήσια ανταλλακτικά. Έτσι εξασφαλίζεται ότι θα λειτουργεί σύμφωνα με τα απαιτούμενα πρότυπα ασφαλείας.

## ΠΡΟΣΘΕΤΕΣ ΕΙΔΟΠΟΙΗΣΕΙΣ ΑΣΦΑΛΕΙΑΣ

- α.) Μην χρησιμοποιείτε αξεσουάρ που δεν έχουν σχεδιαστεί ειδικά και συνιστώνται από τον κατασκευαστή του εργαλείου. Το να ταιριάζει το εξάρτημα δεν σημαίνει ότι είναι ασφαλής η χρήση.
- β.) Η ονομαστική ταχύτητα του εξαρτήματος πρέπει να είναι τουλάχιστον ίση με τη μέγιστη ταχύτητα που αναγράφεται στο ηλεκτρικό εργαλείο. Τα εξαρτήματα που κινούνται ταχύτερα από την ονομαστική τους ταχύτητα μπορούν να σπάσουν και να ξεφύγουν.
- γ.) Μην χρησιμοποιείτε φθαρμένα εξαρτήματα. Ελέγξτε τα εξαρτήματα πριν τη χρήση για φθορές και ραγίσματα. Εάν υπάρξει πτώση του εργαλείου, ελέγξτε για ζημιές ή αντικαταστήστε νέο εξάρτημα. Μετά την επιθεώρηση και τυχόν αντικατάσταση, κρατείστε απόσταση από το περιστρεφόμενο μέρος του εργαλείου και θέστε το σε λειτουργία για 1 λεπτό χωρίς φορτίο. Θα φανούν τυχόν προβλήματα.
- δ.) Χρήση προστατευτικού εξοπλισμού. Ανάλογα με την εφαρμογή, χρησιμοποιείτε προσωπίδα ή γυαλιά ασφαλείας. Φορέστε μάσκα για τη σκόνη, ωτασπίδες, γάντια και ποδιά εργαστηρίου.
- ε.) Κρατήστε τους παραβρισκόμενους σε ασφαλή απόσταση από τον χώρο εργασίας. Όποιος πλησιάζει πρέπει να φορά τον προσωπικό του εξοπλισμό ασφαλείας. Θραύσματα μπορεί να εκτιναχθούν σε μεγαλύτερη απόσταση από το σημείο εργασίας.
- στ.) Ποτέ μην αφήνετε κάτω το εργαλείο εάν δεν σταματήσει εντελώς. Το εξάρτημα μπορεί να σκαλώσει στην επιφάνεια και να χάσετε τον έλεγχο του εργαλείου.
- ζ.) Μην θέτετε το εργαλείο σε λειτουργία ενώ το μεταφέρετε κρατώντας το στο πλάι σας. Μπορεί να πιαστούν τα ρούχα σας και το εξάρτημα να τραβηχτεί προς το σώμα σας.
- η.) Να καθαρίζετε τακτικά τα ανοίγματα εξαερισμού του ηλεκτρικού εργαλείου.
- θ.) Μην χρησιμοποιείτε το ηλεκτρικό εργαλείο κοντά σε εύφλεκτα υλικά. Οι σπινθήρες θα μπορούσαν να αναφλέξουν αυτά τα υλικά.

## ΠΡΟΣΘΕΤΕΣ ΟΔΗΓΙΕΣ ΑΣΦΑΛΕΙΑΣ ΓΙΑ ΤΗΝ ΜΠΑΤΑΡΙΑ

1. Πριν χρησιμοποιήσετε την μπαταρία, διαβάστε όλες τις οδηγίες και τις ενδείξεις προφύλαξης στο (1) φορτιστή μπαταρίας, (2) την μπαταρία και (3) το προϊόν στο οποίο χρησιμοποιείται η μπαταρία.
2. Μην αποσυναρμολογείτε την μπαταρία.

3. Εάν ο χρόνος λειτουργίας της μπαταρίας είναι υπερβολικά σύντομος, διακόψτε αμέσως τη λειτουργία. Εάν συνεχίσετε, μπορεί να έχει ως αποτέλεσμα κίνδυνο υπερθέρμανσης, πιθανών εγκαυμάτων κι ακόμη έκρηξης.
4. Αν μπει στα μάτια σας ηλεκτρολύτης, ξεπλύνετε με καθαρό νερό και αναζητήστε αμέσως ιατρική βοήθεια. Μπορεί να χάσετε την όρασή σας.
5. Μη βραχυκυκλώνετε την μπαταρία:
  - 1.) Μη αγγίξετε τους ακροδέκτες με αγώγιμο υλικό.
  - 2.) Μη αποθηκεύετε την μπαταρία σε δοχείο με άλλα μεταλλικά αντικείμενα, όπως καρφιά, νομίσματα, κτλ.
  - 3.) Μη εκθέτετε την μπαταρία σε νερό ή βροχή. Αν βραχυκυκλωθεί η μπαταρία, μπορεί να προκληθεί μεγάλη ροή ηλεκτρικού ρεύματος, υπερθέρμανση, πιθανά εγκαύματα και ακόμη καταστροφή της μπαταρίας.
6. Μη αποθηκεύετε το εργαλείο και την μπαταρία σε μέρη όπου η θερμοκρασία μπορεί να φτάσει ή να ξεπεράσει τους 50°C (122°F).
7. Μη αποτεφρώνετε την μπαταρία ακόμη κι αν παρουσιάζει σοβαρή ζημιά ή είναι εντελώς φθαρμένη. Η μπαταρία μπορεί να εκραγεί σε φωτιά.
8. Να προσέχετε να μη σας πέσει η μπαταρία και να μη συγκρουστεί με κάποιο αντικείμενο.
9. Μη χρησιμοποιείτε φθαρμένη μπαταρία.
10. Ανακυκλώστε την μπαταρία σύμφωνα με τους κανονισμούς.

### **Συμβουλές για τη διατήρηση της μέγιστης ζωής της μπαταρίας**

1. Να φορτίζετε την μπαταρία πριν αποφορτιστεί εντελώς. Πάντοτε να διακόπτετε τη λειτουργία του εργαλείου και να φορτίζετε την μπαταρία όταν παρατηρείται μειωμένη ισχύς του εργαλείου.
2. Ποτέ μην επαναφορτίζετε μια πλήρως φορτισμένη μπαταρία. Εάν υπερφορτίσετε την μπαταρία, μειώνεται η ωφέλιμη διάρκεια ζωής της.
3. Να φορτίζετε την μπαταρία σε θερμοκρασία δωματίου, δηλαδή στους 10°C έως 40°C (50°F έως 104°F). Αν η μπαταρία είναι θερμή, αφήστε την να ψυχθεί πριν τη φορτίσετε.
4. Φορτίστε την μπαταρία αν δεν την έχετε χρησιμοποιήσει για μεγάλο χρονικό διάστημα (περισσότερο των 6 μηνών).

### **Τοποθέτηση ή αφαίρεση της μπαταρίας**

- Για να βγάλετε την μπαταρία, τραβήξτε την από το εργαλείο καθώς πιέζετε το κουμπί στο πλαϊνό της μπαταρίας.

- Για να τοποθετήσετε την μπαταρία, ευθυγραμμίστε τη γλωττίδα της μπαταρίας με την εγκοπή στο περίβλημα και ολισθήστε τη στη θέση της. Πάντοτε να την τοποθετείτε έως το τέρμα, δηλαδή έως ότου ασφαλίσει στη θέση και ακουστεί ένας χαρακτηριστικός ήχος («κλικ»). Εάν φαίνεται το κόκκινο τμήμα στην άνω πλευρά του κουμπιού, δεν είναι πλήρως ασφαλισμένη. Εισάγετέ την πλήρως ώστε να μη φαίνεται το κόκκινο τμήμα. Σε αντίθετη περίπτωση, μπορεί να πέσει κατά λάθος από το εργαλείο και να τραυματίσει εσάς ή κάποιον παρευρισκόμενο.
- Μη χρησιμοποιείτε δύναμη όταν τοποθετείτε την μπαταρία. Αν η μπαταρία δεν ολισθαίνει με ευκολία, δεν την εισάγατε σωστά.

**ΠΡΟΣΟΧΗ!** Πάντα απενεργοποιείτε το εργαλείο πριν βάλετε ή βγάλετε την μπαταρία.

- Όταν δεν χρησιμοποιείτε το εργαλείο πιέστε το κουμπί κλειδώματος από τη θέση A στη θέση «OFF».
- Κρατάτε γερά το εργαλείο και την μπαταρία για να αποφευχθεί η πτώση τους.

### **Σύστημα προστασίας εργαλείου / μπαταρίας**

Το εργαλείο είναι εξοπλισμένο με σύστημα προστασίας μπαταρίας εργαλείου. Αυτό το σύστημα διακόπτει αυτόματα την τροφοδοσία του κινητήρα για να παρατείνει τη διάρκεια ζωής του εργαλείου και της μπαταρίας. Το εργαλείο θα σταματήσει αυτόματα κατά τη λειτουργία εάν το εργαλείο ή η μπαταρία τοποθετηθεί σε μία από τις ακόλουθες συνθήκες:

### **Προστασία υπερφόρτωσης**

Όταν η μπαταρία λειτουργεί με τρόπο που προκαλεί ασυνήθιστα υψηλό ρεύμα, το εργαλείο σταματά αυτόματα χωρίς καμία ένδειξη. Σε αυτήν την περίπτωση, απενεργοποιήστε το εργαλείο και σταματήστε την εφαρμογή που προκάλεσε υπερφόρτωση του εργαλείου. Στη συνέχεια, ενεργοποιήστε το εργαλείο για επανεκκίνηση.

### **Προστασία υπερθέρμανσης**

Όταν το εργαλείο/μπαταρία υπερθερμανθεί, το εργαλείο σταματά αυτόματα. Σε αυτήν την περίπτωση, αφήστε το εργαλείο/μπαταρία να κρυώσει πριν ενεργοποιήσετε ξανά το εργαλείο.

## ΤΕΧΝΙΚΑ ΧΑΡΑΚΤΗΡΙΣΤΙΚΑ

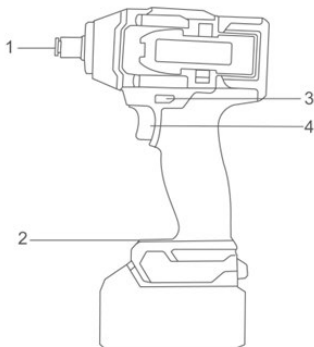

1. 1/2" Τετράγωνη υποδοχή
2. Φως εργασίας LED

3. Έλεγχος περιστροφής προς τα εμπρός και προς τα πίσω
4. Διακόπτης

Μοντέλο	CIWLI2055 CIWLI2055xy	UCIWLI2055 UCIWLI2055xy
Τετράγωνη υποδοχή	12.7 mm (1/2")	12.7 mm (1/2")
Ταχύτητα χωρίς φορτίο	0-1500/0-2000/0-2500 rpm	0-1500/0-2000/0-2500 rpm
Κρούσεις	0-2600/0-3000/0-3500 bpm	0-2600/0-3000/0-3500 bpm
Ροπή	550 Nm	550 Nm
Ροπή σύσφιξης παξιμαδιού	700 Nm	700 Nm
Ικανότητα σύσφιξης(απλό μπουλόνι)	M10-M22	M10-M22

Ικανότητα σύσφιξης(Μπουλόνι υψηλής αντοχής )	M10-M16	M10-M16
--	---------	---------

- Λόγω του συνεχόμενου προγράμματος που εφαρμόζουμε για έρευνα και ανάπτυξη, τα τεχνικά χαρακτηριστικά στο παρόν έντυπο υπόκεινται σε αλλαγή χωρίς προειδοποίηση.
- Παρατήρηση: Τα τεχνικά χαρακτηριστικά μπορεί να διαφέρουν από χώρα σε χώρα.
- x (blank, 1, 2, 3, 4, 5, 6, 7, 8, 9, E, S, A, M) y (blank, -1, -2, -3, -4, -5, -6, -7, -8, -9, E, S, A, M)

**Προοριζόμενη χρήση:** Το μηχάνημα προορίζεται για εισαγωγή και χαλάρωση βιδών και μπουλονιών καθώς και για σύσφιξη και χαλάρωση παξιμαδιών εντός του αντίστοιχου εύρους διαστάσεων.

Αυτό το προϊόν έχει σχεδιαστεί ειδικά για να λειτουργεί με τη σειρά μπαταριών και φορτιστή της INGCO.

Φορτιστής	Μπαταρία	Σετ Μπαταρίες + Φορτιστής
FCLI2001E (2A)	FBLI2001 (2.0Ah)	FBCPK1012E FBCPK1222E
FCLI20411E (4A)	FBLI2002 (4.0Ah)	FBCPK1424E FBCPK1425E
FCLI2034E (4A)	FBLI2003 (5.0Ah)	FBCPK2013E FBCPK2212E
FCLI2064 (4A)	FBLI2060 (6.0Ah)	FBCPK2425E FBCPK2513E
FCLI2082 (4A+4A)	FBLI2075 (7.5Ah)	FBCLI20244 FBCLI20245
	FBLI2108 (8.0Ah)	FBCLI20285

\*Μοντέλο: μπορεί να έχει διαφορετικό γράμμα στο τέλος πχ.κενό ή E.

\*Σας συνιστούμε να αγοράσετε τα αξεσουάρ (φορτιστής και μπαταρία) που αναφέρονται στην παραπάνω λίστα από το ίδιο κατάστημα που αγοράσατε το εργαλείο. Ανατρέξτε στη συσκευασία αξεσουάρ για περισσότερες λεπτομέρειες. Το προσωπικό του καταστήματος μπορεί να σας βοηθήσει και να σας προσφέρει συμβουλές.

## ΠΕΡΙΓΡΑΦΗ ΛΕΙΤΟΥΡΓΙΑΣ

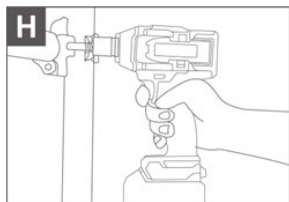
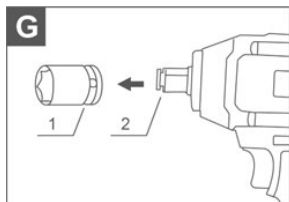
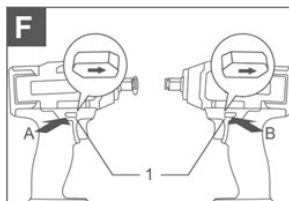
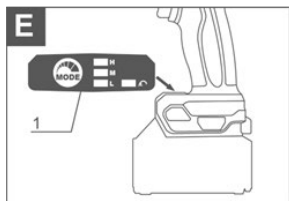
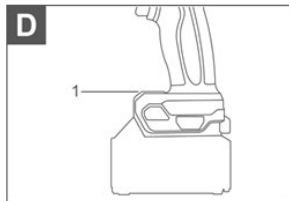
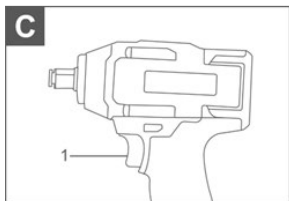
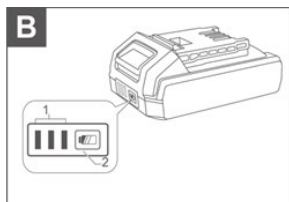
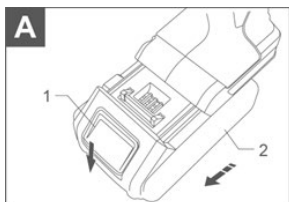

## **Εγκατάσταση ή αφαίρεση κασέτας μπαταρίας (βλ. Σχήμα Α)**

Σχήμα Α: 1. Κουμπί 2. Κασέτα μπαταρίας

### **⚠ ΠΡΟΣΟΧΗ**

Πάντα να απενεργοποιείτε το εργαλείο πριν από την εγκατάσταση ή την αφαίρεση της κασέτας μπαταρίας.

### **⚠ ΠΡΟΣΟΧΗ**

Κρατήστε σταθερά το εργαλείο και την κασέτα μπαταρίας κατά την εγκατάσταση ή την αφαίρεση της κασέτας μπαταρίας. Η μη συγκράτηση του εργαλείου και της κασέτας μπαταρίας μπορεί να προκαλέσει ολίσθηση από τα χέρια σας και να προκαλέσει ζημιά στο εργαλείο και την κασέτα μπαταρίας, καθώς και τραυματισμό.

Για να αφαιρέσετε την κασέτα μπαταρίας, σύρετέ την από το εργαλείο ενώ σύρετε το κουμπί στο μπροστινό μέρος της κασέτας.

Για να εγκαταστήσετε την κασέτα μπαταρίας, ευθυγραμμίστε τη γλώσσα στην κασέτα μπαταρίας με την εγκοπή στο περίβλημα και σύρετέ την στη θέση της. Τοποθετήστε την μέχρι το τέρμα μέχρι να ασφαλίσει στη θέση της με ένα μικρό κλικ.

### **⚠ ΠΡΟΣΟΧΗ**

Πάντα να εγκαθιστάτε πλήρως την κασέτα μπαταρίας μέχρι να μην είναι ορατή η κόκκινη ένδειξη. Διαφορετικά, μπορεί να πέσει κατά λάθος έξω από το εργαλείο, προκαλώντας τραυματισμό σε εσάς ή σε κάποιον γύρω σας.





### **⚠ ΠΡΟΣΟΧΗ**

Μην εγκαθιστάτε την κασέτα μπαταρίας με βία. Εάν η κασέτα δεν γλιστράει εύκολα, δεν έχει τοποθετηθεί σωστά.

## **Ένδειξη της υπολειπόμενης χωρητικότητας της μπαταρίας (βλ. Σχήμα Β)**

Σχήμα Β: 1. Ενδεικτικές λυχνίες 2. Κουμπί ελέγχου

Πατήστε το κουμπί ελέγχου στην κασέτα μπαταρίας για να υποδείξετε την υπολειπόμενη χωρητικότητα της μπαταρίας. Οι ενδεικτικές λυχνίες ανάβουν για λίγα δευτερόλεπτα.

Ενδείξεις		υπολειπόμενη χωρητικότητα
On 	Off 	
		>80%
		30% έως 80%
		<30%

### Λειτουργία διακόπτη (Εικ.С)

**ΠΡΟΣΟΧΗ:** πριν συνδέσετε την μπαταρία, ελέγξτε ότι ο διακόπτης είναι στη θέση OFF και ότι επανέρχεται σε αυτή τη θέση μετά από πάτημα.

Για να εκκινήσετε το εργαλείο απλά πατήστε τον διακόπτη- σκανδάλη. Η ταχύτητα του εργαλείου αυξάνεται όσο αυξάνεται η πίεση στον διακόπτη. Αφήστε τον διακόπτη για να σταματήσει.

**ΣΗΜΕΙΩΣΗ:** Αν ο διακόπτης μείνει πατημένος για 6 λεπτά, σταματάει η λειτουργία του εργαλείου.

### Ηλεκτρικό φρένο

Το εργαλείο είναι εφοδιασμένο με ηλεκτρικό φρένο. Αν μετά την χρήση το εργαλείο επαναλαμβανόμενα αποτυγχάνει να σταματήσει άμεσα, απαιτείται επισκευή από εξουσιοδοτημένο service.

### Άναμμα του φωτισμού εργασίας (Εικ.Д ,Е)

**ΠΡΟΣΟΧΗ:** Αποφύγετε την απευθείας έκθεση του ματιού στο φως

## Αλλαγή της δύναμης κρούσης

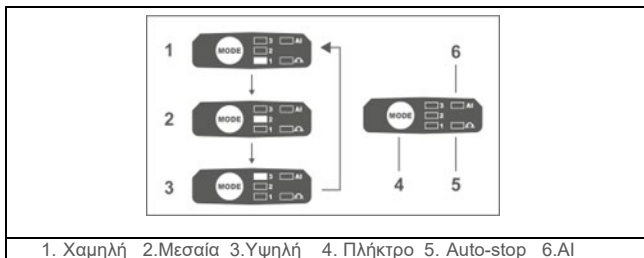

Μπορείτε να αλλάξετε τη δύναμη κρούσης σε τρία βήματα: χαμηλό,μεσαίο,υψηλό. Αυτό επιτρέπει σφίξιμο κατάλληλο για την εργασία. Κάθε φορά του το πλήκτρο πατιέται, ο αριθμός των χτυπημάτων μεταβάλλεται κατά 3.

### Λειτουργία AI

AI - Όταν κινείστε προς τα εμπρός, το εργαλείο θα στερεώνει μέχρι να ξεκινήσει η κρούση. Στη συνέχεια, το εργαλείο θα σταματήσει για 0,5 δευτερόλεπτα πριν συνεχίσει να χτυπάει με πλήρη ταχύτητα, παρέχοντας στον χρήστη μεγαλύτερο έλεγχο και μειώνοντας την πιθανότητα υπερβολικού σφίξιματος ή ζημιάς υλικού. Όταν κινείστε προς τα πίσω, το εργαλείο λειτουργεί σε πλήρεις στροφές και IPM μέχρι το παξιμάδι να αποκολληθεί από την άρθρωση. Στη συνέχεια, το εργαλείο επιβραδύνει σε μειωμένες στροφές για καλύτερο έλεγχο κατά την αφαίρεση του παξιμαδιού.

Δύναμη κρούσης	Μέγιστες κρούσεις	Λειτουργία	Παράδειγμα εφαρμογής
3	3500/min	Σφίξιμο όταν απαιτείται ταχύτητα και δύναμη.	Σφίξιμο ξυλόβιδων, σφίξιμο μπουλονιών.
2	3000/min	Σφίξιμο όταν απαιτείται ταχύτητα και δύναμη.	Σφίξιμο ξυλόβιδων, σφίξιμο μπουλονιών.

<p>1</p> 	2600/min	Σφίξιμο με λιγότερη δύναμη για αποφυγή σπασίματος της βίδας	Σφίξιμο μικρού μεγέθους βιδών
--	----------	---	-------------------------------

### Προδιαγραφές κάθε βαθμού δύναμης κρούσης

Βαθμός δύναμης κρούσης που εμφανίζεται στην οθόνη	Μέγιστες κρούσεις	Εφαρμογή	Εργασία
<p>3</p> 	3500/min	Σφίξιμο όταν απαιτείται δύναμη και ταχύτητα.	Συναρμολόγηση του χαλύβδινου σκελετού.
<p>2</p> 	3000/min	Σφίξιμο όταν απαιτείται ταχύτητα και δύναμη.	Συναρμολόγηση του χαλύβδινου σκελετού.
<p>1</p> 	2600/min	Σφίξιμο όταν χρειάζεται λεπτή ρύθμιση με μπουλόνι μικρής διαμέτρου.	Συναρμολόγηση επίπλων.

### Αλλαγή φοράς περιστροφής (Εικ. F)

**ΠΡΟΣΟΧΗ:** Ελέγξτε τη φορά περιστροφής πριν τη χρήση.

Χρησιμοποιείτε τον διακόπτη αλλαγής φοράς περιστροφής μόνο όταν το εργαλείο έχει σταματήσει τελείως. Διαφορετικά υπάρχει κίνδυνος ζημιάς σε αυτό

Όταν δεν χρησιμοποιείτε το εργαλείο, βάζετε τον διακόπτη στην ενδιάμεση ουδέτερη θέση

Το εργαλείο διαθέτει διακόπτη αλλαγής φοράς περιστροφής. Πατήστε τον διακόπτη από την πλευρά Α για δεξιόστροφη περιστροφή και από την πλευρά Β για αριστερόστροφη. Όταν ο διακόπτης είναι στην ενδιάμεση θέση, η σκανδάλη δεν μπορεί να πατηθεί.

## **Σημείωση:**

- Η επιλογή λειτουργίας είναι δυνατή μόνο κατά την δεξιόστροφη περιστροφή. Στην αριστερόστροφη περιστροφή η δύναμη κρούσης είναι όπως στην υψηλή επιλογή.
- Όταν όλες οι ενδείξεις σβήσουν, το εργαλείο απενεργοποιείται για εξοικονόμηση ενέργειας. Το επίπεδο της δύναμης μπορεί να διαπιστωθεί πατώντας τη σκανδάλη, τόσο όσο να μη ενεργοποιηθεί το εργαλείο.
- Το επίπεδο της δύναμης δεν μπορεί να αλλάξει εάν είναι πατημένη η σκανδάλη.

## **Συναρμολόγηση**

**ΠΡΟΣΟΧΗ:** Πριν κάνετε οποιαδήποτε εργασία στο εργαλείο, σιγουρευτείτε ότι είναι κλειστό και αφαιρέστε την μπαταρία.

Επιλογή σωστού εξαρτήματος

Να χρησιμοποιείτε πάντα το σωστό μεγέθους καρυδάκι για μπουλόνια και παξιμάδια. Λάθος μέγεθος θα έχει ως αποτέλεσμα κακή σύσφιξη του μπουλονιού ή του παξιμαδιού και πιθανή ζημιά σε αυτό.

## **Σύνδεση και αποσύνδεση εξαρτήματος (Εικ.Γ)**

**ΠΡΟΣΟΧΗ:** Σιγουρευτείτε ότι το καρυδάκι και το στέλεχος σύνδεσης δεν έχουν φθορές πριν τη σύνδεση

Μετά τη σύνδεση βεβαιωθείτε ότι έχει ασφαλίσει σωστά. Αν βγαίνει εύκολα μην το χρησιμοποιήσετε

Ευθυγραμμίστε την τρύπα στο πλαϊνό από το καρυδάκι με την ακίδα συγκράτησης στον τετράγωνο οδηγό και πιέστε το μέχρι να ασφαλίσει. Αν χρειαστεί χτυπήστε το ελαφρά. Για να το αφαιρέσετε απλώς τραβήξτε το.

## **Λειτουργία**

**ΠΡΟΣΟΧΗ:** Σιγουρευτείτε ότι η μπαταρία έχει κλειδώσει στη θέση της. Αν φαίνεται η κόκκινη σήμανση στην πάνω πλευρά του πληκτρού τότε δεν έχει ασφαλίσει τελείως και υπάρχει περίπτωση να πέσει κατά την εργασία και να προκαλέσει τραυματισμό.

## **Λειτουργία στερέωσης (Εικ.Η)**

Κρατήστε το εργαλείο γερά και τοποθετήστε το καρυδάκι πάνω στο μπουλόνι ή το παξιμάδι. Εκκινήστε το εργαλείο για να σφίξετε για τον απαιτούμενο χρόνο. **ΣΗΜΕΙΩΣΗ:** Κρατήστε το εργαλείο σε ευθεία με το μπουλόνι ή το παξιμάδι.

Υπερβολική ροπή σύσφιξης μπορεί να προκαλέσει ζημιά στο μπουλόνι/παξιμάδι. Πραγματοποιείστε δοκιμές για να βρείτε το σωστό χρόνο σύσφιξης που ταιριάζει στην εφαρμογή σας.

Αν το εργαλείο λειτουργήσει μέχρι να αδειάσει η μπαταρία, αφήστε το να κρυώσει για 15 λεπτά πριν συνεχίσετε με φόρτιση.

Η απαιτούμενη ροπή σύσφιξης μπορεί να διαφέρει ανάλογα με το είδος και το μέγεθος του μπουλονιού, το υλικό στο οποίο γίνεται η σύσφιξη κλπ. Η σχέση ανάμεσα στη ροπή σύσφιξης και τον απαιτούμενο χρόνο φαίνεται στα διαγράμματα

### **Παράγοντες που επηρεάζουν την ροπή**

Η ροπή σύσφιξης επηρεάζεται από πολλούς παράγοντες. Μετά τη σύσφιξη ελέγξτε με δυναμόκλειδο.

Παράγοντες που επηρεάζουν τη ροπή είναι :

1.)Εξαρτήματα

2.)Εργαλείο

a.Όταν η τάση της μπαταρίας πέφτει, θα μειωθεί και η ροπή σύσφιξης.

b.Η ροπή θα μειωθεί αν δεν χρησιμοποιηθεί το κατάλληλο μέγεθος εξαρτήματος.

c.Ένα φθαρμένο καρυδάκι, είτε στο εξάγωνο μέρος είτε στο τετράγωνο επίσης θα μειώσει τη ροπή.

3.)Μπουλόνι/ παξιμάδι

Η ροπή σύσφιξης ανάμεσα σε διαφορετικού μεγέθους μπουλόνια διαφέρει, ανάλογα με τη διάμετρό τους, ακόμα και αν είναι ίδιας κατηγορίας και με ίδιο συντελεστή ροπής.

Για την ίδια διάμετρο μπουλονιών επίσης η ροπή σύσφιξης θα διαφέρει, ανάλογα με την κατηγορία τους το μήκος και το συντελεστή ροπής.

Η χρήση εξαρτημάτων για προέκταση κλπ μειώνει έστω και λίγο την δύναμη σύσφιξης. Αντισταθμίστε το σφίγγοντας περισσότερο χρόνο.

Η ροπή θα επηρεαστεί από το κράτημα του εργαλείου και τη θέση του υλικού σύσφιξης.

Χαμηλή ταχύτητα λειτουργίας θα μειώσει και την ροπή σύσφιξης.

## **ΣΥΝΤΗΡΗΣΗ**

Το εργαλείο έχει σχεδιαστεί για να λειτουργεί για μεγάλο χρονικό διάστημα με ελάχιστη ανάγκη συντήρησης. Η συνεχής ικανοποιητική λειτουργία εξαρτάται από τη φροντίδα και τον τακτικό καθαρισμό.

Προειδοποίηση! Πριν εκτελέσετε οποιαδήποτε συντήρηση, απενεργοποιείτε και αποσυνδέστε τη μπαταρία από το εργαλείο.

Να καθαρίζετε τακτικά τις σπές εξαερισμού στο εργαλείο σας, χρησιμοποιώντας μια μαλακή βούρτσα ή ένα στεγνό πανί. Μην χρησιμοποιείτε οποιαδήποτε λειαντικά υγρά ή διαλύτες.

#### ΑΝΤΙΜΕΤΩΠΙΣΗ ΠΡΟΒΛΗΜΑΤΩΝ

ΠΡΟΒΛΗΜΑ	ΠΙΘΑΝΗ ΑΙΤΙΑ	ΛΥΣΗ
Ο Διακόπτης λειτουργίας είναι ενεργοποιημένος, αλλά ο κινητήρας δεν λειτουργεί.	Η μπαταρία δεν έχει κουμπώσει σωστά. Ο διακόπτης είναι ελαττωματικός.	Ελέγξτε την μπαταρία. Αλλαγή του διακόπτη.
Όταν το μηχάνημα είναι ενεργοποιημένο, ο ηλεκτροκινητήρας δεν λειτουργεί.	Αστοχία διακόπτη Το καλώδιο τροφοδοσίας ή η καλωδίωση είναι σπασμένα, το βύσμα του καλωδίου τροφοδοσίας δυσλειτουργεί. Καμία επαφή των καρβουνακίων με τον συλλέκτη. Φθορά των καρβουνακίων.	Αποσυνδέστε το μηχάνημα από το ρεύμα και επικοινωνήστε με έναν εξειδικευμένο ειδικό
Σχηματισμός κυκλικής φωτιάς στον συλλέκτη.	Φθορά καρβουνακίων στη βάση τους Δυσλειτουργία στο πηνίο σπλισμού	Επικοινωνήστε με εξουσιοδοτημένο σέρβις
Κατά την εργασία, εμφανίζεται καπνός ή μωρωδιά καμένης μόνωσης από τα ανοίγματα εξαερισμού του εργαλείου.	Δυσλειτουργία στο πηνίο του ηλεκτροκινητήρα. Δυσλειτουργία του ηλεκτρικού τμήματος	Αποσυνδέστε το μηχάνημα από το ρεύμα και επικοινωνήστε με έναν εξειδικευμένο ειδικό
Αυξημένος θόρυβος στο κιβώτιο ταχυτήτων	Φθορά/σπάσιμο γραναζιών ή ρουλεμάν	Αποσυνδέστε το μηχάνημα από το ρεύμα και

		επικοινωνήστε με έναν εξειδικευμένο ειδικό
Όταν το μηχάνημα είναι ενεργοποιημένο, ο άξονας δεν περιστρέφεται.	Αστοχία κιβωτίου ταχυτήτων.	Αποσυνδέστε το μηχάνημα από το ρεύμα και επικοινωνήστε με έναν εξειδικευμένο ειδικό
Ρωγμές σε επιφάνειες ρουλεμάν και εξαρτημάτων περιβλήματος	Κόπωση παραμόρφωση μετάλλου	Αποσυνδέστε το μηχάνημα από το ρεύμα και επικοινωνήστε με έναν εξειδικευμένο ειδικό
Το καλώδιο τροφοδοσίας ή το βύσμα είναι κατεστραμμένο	Υπερφόρτωση ή θραύση	Αποσυνδέστε το μηχάνημα από το ρεύμα και επικοινωνήστε με έναν εξειδικευμένο ειδικό
Υπερβολική φθορά ή ζημιά στον μηχανισμό του κινητήρα ή του μειωτήρα ή συνδυασμός σημαδιών	Παραμόρφωση μετάλλου λόγω κόπωσης	Αποσυνδέστε το μηχάνημα από το ρεύμα και επικοινωνήστε με έναν εξειδικευμένο ειδικό
Ηλεκτρικός σπινθήρας κινητήρα		Είναι απαραίτητο να επικοινωνήσετε με έναν εξειδικευμένο ειδικό
Η εμφάνιση εξωτερικού θορύβου		Είναι απαραίτητο να επικοινωνήσετε με έναν εξειδικευμένο ειδικό

Όλα τα ηλεκτρικά εργαλεία της **INGCO** ελέγχονται λεπτομερώς και υποβάλλονται σε αυστηρούς ποιοτικούς ελέγχους. Για αυτό η **INGCO** εγγυάται για όλα τα εργαλεία της.

Οι αξιώσεις του αγοραστή από την εγγύηση για τυχόν ελαττώματα που πηγάζουν από την σύμβαση αγοράς με τον πωλητή καθώς και τα νομικά κατοχυρωμένα δικαιώματα δεν περιορίζονται με αυτήν την εγγύηση.

### **Όροι εγγύησης**

#### **Για τα παραπάνω εργαλεία παρέχουμε την εγγύηση με βάση τις παρακάτω δεσμεύσεις:**

Η εγγύηση παρέχεται χωρίς χρέωση της επισκευής των βλαβών στο εργαλείο, που παρουσιάζονται εντός του χρόνου της εγγύησης και οφείλονται αποδεδειγμένα σε αστοχία του υλικού ή σε κατασκευαστικό λάθος.

Η διάρκεια ισχύος της εγγύησης ανέρχεται σε 24 μήνες.

Η ισχύς της εγγύησης αρχίζει με την αγορά του εργαλείου όπου καθοριστικής σημασίας είναι η ημερομηνία στο αυθεντικό τιμολόγιο ή στην απόδειξη αγοράς.

#### **Από την εγγύηση αποκλείονται:**

1. Τα αναλώσιμα υλικά καθώς και οι βλάβες οι οποίες προκύπτουν από φυσιολογική φθορά και χρήση όπως: καρβουνάκια, τσοκ δραπάνων, ρουλεμάν, καλώδια, τσιμούχες.
2. Οι μπαταρίες και οι φορτιστές των επαναφορτιζόμενων έχουν 6 μήνες εγγύηση.
3. Οι βλάβες των εργαλείων που οφείλονται σε μη τήρηση των οδηγιών, σε μη ενδεδειγμένη χρήση του εργαλείου, σε ανώμαλες συνθήκες περιβάλλοντος, σε ξένες προς το εργαλείο συνθήκες λειτουργίας, σε υπερφόρτωση ή φροντίδα του εργαλείου.
4. Οι βλάβες στο εργαλείο που οφείλονται στη χρήση μη αυθεντικών εξαρτημάτων και ανταλλακτικών **INGCO**.
5. Όταν έχουν γίνει αλλαγές και παρεμβάσεις στα εργαλεία.
6. Η επισκευή της βλάβης ενός εργαλείου, που καλύπτεται από τους όρους της εγγύησης, διεκπεραιώνεται κατά την κρίση μας ως εξής: είτε επισκευάζεται το ελαττωματικό εξάρτημα χωρίς χρέωση ή αντικαθίσταται με ένα άλλο καινούριο εργαλείο. Σε περίπτωση αντικατάστασης, το επιστρεφόμενο εργαλείο πρέπει να συνοδεύεται με όλα τα παρελκόμενα του. Τα ανταλλακτικά ή τα εργαλεία τα οποία αντικαθίστανται παραμένουν στην κατοχή μας.

Για την αποδοχή της εγγύησης θα πρέπει να προσκομίσετε το τιμολόγιο ή την απόδειξη αγοράς με αναγραφόμενη την ημερομηνία και την ονομασία του

προϊόντος. Εργαλεία τα οποία έχουν ανοιχτεί από τον πελάτη χάνουν την ισχύ της εγγύησης. Εάν ο αγοραστής αποστείλει το εργαλείο στον πωλητή ή στο τμήμα service, τότε τα έξοδα και το ρίσκο μεταφοράς βαρύνουν τον αγοραστή.

Άλλες απαιτήσεις, εκτός από αυτές που αναγράφονται σε αυτό το έντυπο εγγύησης επισκευής των βλαβών των ηλεκτρικών εργαλείων, δεν ισχύουν. Μετά από μια διεκπεραίωση εγγύησης δεν επιμηκύνεται ούτε ανανεώνεται ο χρόνος εγγύησης για το εργαλείο. Η εγγύηση για το ανταλλακτικό της επισκευής έχει διάρκεια 6 μηνών.

### **Εισαγωγείς Ελλάδας**

**ΠΟΙΜΕΝΙΔΗΣ Α.Ε.Ε.**

Ο.Τ.5Β, Οδός Α8 & 4

Τ.Κ.57022 Σίνδος

ΒΙ.ΠΕ. Θεσσαλονίκης

Τηλ.:2310 773362

[www.pimenidis.gr](http://www.pimenidis.gr)

## **ΠΕΡΙΒΑΛΛΟΝ**

Εάν η συσκευή σας πρέπει να αντικατασταθεί μετά από παρατεταμένη χρήση, μην την πετάξετε στα οικιακά απορρίμματα αλλά απορρίψτε την με ασφαλή για το περιβάλλον τρόπο.

Τα απορρίμματα που παράγονται από τα ηλεκτρικά μηχανήματα δεν μπορούμε να τα επεξεργαστούμε όπως τα οικιακά απορρίμματα. Προνοήστε για την ανακύκλωση εκεί όπου είναι διαθέσιμες οι κατάλληλες εγκαταστάσεις. Συμβουλευθείτε τους τοπικούς φορείς ή τον αντιπρόσωπο για συμβουλές σχετικά με τη συλλογή και την απόρριψη.

### **Συγκρότημα μπαταριών**

Αυτό το προϊόν περιέχει ιόντα λιθίου. Για να διατηρήσετε τους φυσικούς πόρους, ανακυκλώστε το ή απορρίψτε τις μπαταρίες όπως ενδείκνυται. Οι κοινοτικοί, εθνικοί ή τοπικοί νόμοι τοπικοί μπορεί να απαγορεύουν την απόρριψη των μπαταριών ιόντων λιθίου σε κοινούς κάδους απορριμμάτων. Συμβουλευτείτε τις τοπικές αρχές διαχείρισης απορριμμάτων για να μάθετε αν υπάρχουν διαθέσιμες επιλογές ανακύκλωσης και/ή απόρριψης.

## EC Declaration of Conformity

We here with declare:

INGCO TOOLS CO., LIMITED

No. 45 Songbei Road, Suzhou Industrial Park, Jiangsu, China

This product is in conformity with the essential requirements and other relevant provisions of the applicable European Directives, based on the application of European harmonized standards. Any unauthorized modification of the apparatus voids this declarations.

Description: Cordless impact wrench INGCO

Product type: CIWLI2055xy

\*x (blank, 1,2,3,4,5,6,7,8,9,E,S,A,M) \*y (blank, 1,2,3,4,5,6,7,8,9,E,S,A,M)

European Directives

2006/42/EC

2014/30/EU

2011/65/EU

European harmonized standards

EN 62841-1:2015+A11:2022

EN 62841-2-2:2014

EN IEC 55014-1:2021

EN IEC 55014-2:2021

*For and/on behalf of*

Date/Authorized (N/A) Use

**INGCO TOOLS CO., LIMITED**

Title of Signatory:

Product manager

GEIG EE-GEIG

No.45 Songbei Road, Suzhou Industrial Park, Jiangsu, China

*Authorized Signature(s)*

## Ε.Κ. ΔΗΛΩΣΗ ΣΥΜΜΟΡΦΩΣΗΣ

Εμείς η:

INGCO TOOLS CO., LIMITED

No. 45 Songbei Road, Suzhou Industrial Park, Jiangsu, China

Δηλώνουμε ότι:

το προϊόν αυτό CIWLI2055 χγ είναι σύμφωνο με τις βασικές απαιτήσεις και άλλες σχετικές διατάξεις των ισχυουσών ευρωπαϊκών οδηγιών, με βάση την εφαρμογή των ευρωπαϊκών εναρμονισμένων προτύπων.

\*x (κενό,1,2,3,4,5,6,7,8,9,E,S,A,M) \*y (κενό,1,2,3,4,5,6,7,8,9,E,S,A,M)

Κάθε μη εξουσιοδοτημένη τροποποίηση της συσκευής ακυρώνει αυτές τις δηλώσεις.

Ευρωπαϊκές οδηγίες

2006/42/EC

2014/30/EU

2011/65/EU

Ευρωπαϊκά εναρμονισμένα πρότυπα

EN 62841-1:2015+A11:2022

EN 62841-2-2:2014

EN IEC 55014-1:2021

EN IEC 55014-2:2021

Ημερομηνία μετάφρασης:  
2/12/2025

Για και εκ μέρους της

INGCO TOOLS CO., LIMITED

ΥΠΟΓΡΑΦΗ

Υπεύθυνος Προϊόντος  
(εξουσιοδοτημένη υπογραφή)

No. 45 Songbei Road, Suzhou Industrial Park, Jiangsu, China



MADE IN CHINA 0825.V01



INGCO Global

www.ingco.com

NEWWAY TECHNOLOGY (SUZHOU) CO., LIMITED

No. 20 Dagang Road, Fuqiao Town, Taicang City, China